

CG• Der Turbo fürs AutoCAD

Nutzen Sie die Effizienzsteigerung von CG• und steigern Sie Ihre Produktivität!

Um AutoCAD noch effizienter zu nutzen ist CG• als Zusatzapplikation die ideale Software zur Optimierung der Lösung. Sie arbeiten damit schneller und einfacher, der Einstieg wird erleichtert und der Einführungsaufwand deutlich reduziert – **nach Kundenaussagen „über 20% schneller!“**.

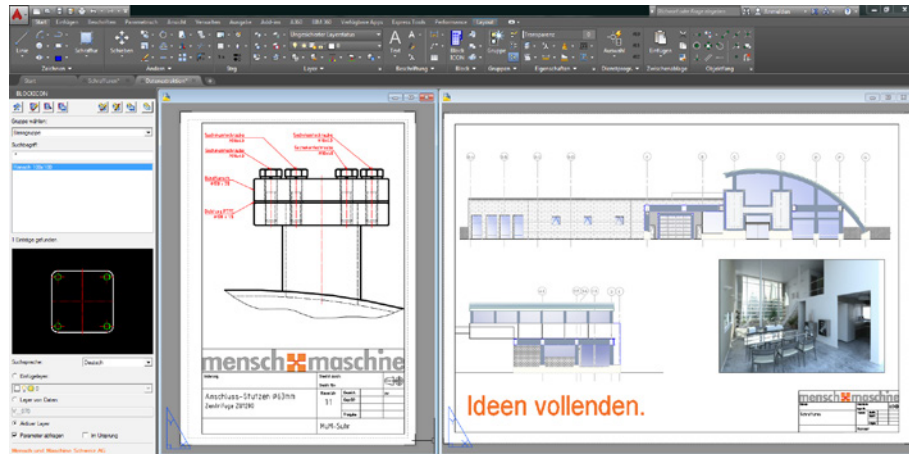

CG• ist bereits so konfiguriert, dass Sie sofort mit Zeichnen beginnen können. Sie können sich auf die Arbeit konzentrieren und müssen sich nicht mit Vorlagen herumschlagen. CG• ist offen für kundenspezifische Anpassungen. Vorhandene oder neu zu erstellende Programme lassen sich einfach integrieren. Hauptpunkte, die den Zusatznutzen ausmachen sind:



CG• bringt Sie schneller ans Ziel.

Intuitive Bedienung

Effizienz- und Produktivitätssteigerung durch mehr Spass an der Arbeit!

Ergonomisches Arbeiten

CG• wurde so optimiert, dass ein lästiges Suchen der Werkzeugkästen wegfällt und somit die Effizienz gesteigert werden kann.

Mehrfachfunktion

CG• ist bekannt für die Befehlswiederholung, so fällt das lästige wiederholen des Befehls weg. Mehrfaches Strecken und Stutzen, kombinierte Funktionen wie Schieben und Drehen sind bereits im CG• als Standardbefehl hinterlegt.



Layersteuerung

CG• garantiert ein korrektes Arbeiten mit automatischem Layer setzen. Werden z.B. Bemassungen, Schraffuren, Achsen, usw. gezeichnet, ist immer der richtige Layer aktiv. Das Ihnen bringt eine enorme Effizienzsteigerung.

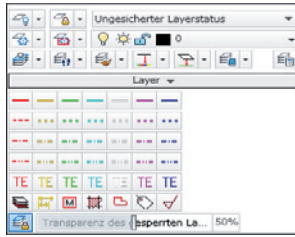

Bemassung

Das durchdachte Massstabsystem bietet frei definierbare Massstäbe, auch in Mehrfachansichtsfenstern. Bemassungen, Texte und Schraffuren werden in den aktuellen Einstellungen automatisch angepasst. Die Mittelachsen können sogar mit Überstandsregeln definiert werden. So ist eine normgerechte Darstellung möglich.

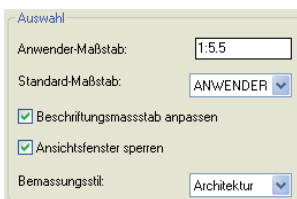

Konstruktionslinien

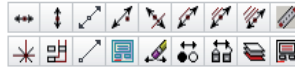

Optimierte Konstruktionslinien unterstützen Sie bei der täglichen Konstruktionsarbeit.

Auswertungen

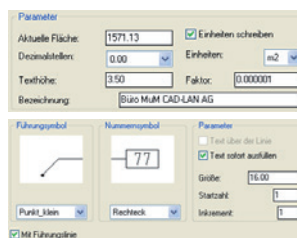

Flächen automatisch herausschreiben, Positionsnummern mit freien Inkrementen und automatische Stückliste.

3D-Unterstützung

Volle Unterstützung für Zeichnen, Editieren, Visualisieren, etc.; Kamera für freie 3D-Ansicht.

Strecken absolut

Strecken in x-/y-Richtung, Länge / Winkel oder über Bemassung.

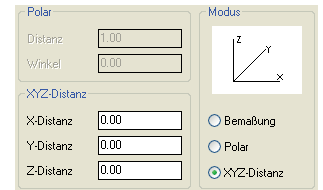

Blockablage

CG• enthält BlockICON mit einer endlosen Kapazität an Blöcken. BlockICON ist die Zusatzapplikation zu AutoCAD, welche erlaubt, AutoCAD-Blöcke auf einfachste Weise zu verwalten.

Wichtigste Funktionen:

- Gruppenbildung
- Suche in der Datenbank
- Sprachwahl (D/E/F/I)
- Wählbarer Einfügelayer
- Einfügeparameter

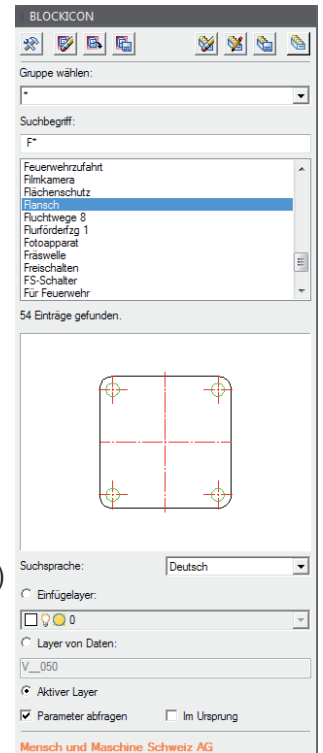

Zu **CG•** sind ergänzende Produkte für die Branchen Maschinenbau, Anlagenbau, Bauwesen und Dokumentenverwaltung verfügbar.

Technische Daten / Systemvoraussetzungen

- AutoCAD Plattform
- Systemvoraussetzungen wie bei AutoCAD
- Zusätzlich ca. 50 MB Festplattenkapazität für die Installation

Mensch und Maschine Schweiz AG
0848 190 100
info@mum.ch
Download: www.mum.ch/cg